



**THERMO KING**

## **Bedieningshandleiding**

**Units uit de B-serie met  
Direct Smart Reefer**

**B-100, B-100 ECO, B-100 MAX**

**Revisie A**

# Inleiding

Deze handleiding dient uitsluitend ter informatie. Thermo King® geeft geen garantie, expliciet noch impliciet, met betrekking tot de informatie, de aanbevelingen en omschrijvingen in deze handleiding. De informatie hierin mag niet als allesomvattend noch als voor alle omstandigheden worden beschouwd. Deze handleiding is alleen bedoeld ter informatie. De gegevens zijn niet noodzakelijkerwijs volledig en mogen in geen geval worden beschouwd als een handleiding voor het oplossen van alle mogelijke problemen. Als u meer informatie wenst, vindt u in de adreslijst van Thermo King Service het adres en telefoonnummer van de dealer bij u in de buurt.

**De garantie van Thermo King is niet van toepassing op apparatuur die naar mening van de fabrikant "zodanig is geïnstalleerd, onderhouden, gerepareerd of gemodificeerd dat dit ten koste gaat van de integriteit."**

***De fabrikant sluit met betrekking tot het gebruik van deze handleiding of enige informatie, aanbevelingen of beschrijvingen hierin, aansprakelijkheid uit naar enig persoon of entiteit voor enig persoonlijk letsel, materiële schade of enige directe, indirecte, speciale of gevolgschade. De procedures die hierin worden omschreven, mogen uitsluitend worden uitgevoerd door hiervoor opgeleide medewerkers. Als deze procedures niet nauwgezet worden opgevolgd, kan dit leiden tot schade aan de Thermo King-unit of andere goederen of persoonlijk letsel.***

Uw Thermo King-unit bedienen en onderhouden is niet moeilijk, zeker niet als u de tijd neemt om de handleiding goed door te lezen.

Als u regelmatig vóór vertrek en onderweg inspecties uitvoert, zullen problemen onderweg tot een minimum beperkt blijven. Als u zich aan het onderhoudsprogramma houdt, zal dit er zeker toe bijdragen dat de unit in goede staat blijft. Als u de procedures opvolgt die door de fabrikant worden geadviseerd, merkt u dat u in het bezit bent van het meest doelmatige en betrouwbare systeem voor temperatuurbeheersing dat op de markt verkrijgbaar is.

Alle nodige reparaties en onderhoud, groot en klein, moeten door een Thermo King-dealer worden uitgevoerd. Daar zijn vier belangrijke redenen voor:

- De dealers beschikken over het gereedschap dat door de fabrikant wordt aanbevolen, en kunnen daarmee elke reparatie uitvoeren
- Ze hebben officieel erkende monteurs in dienst die door de fabrikant zijn opgeleid
- Ze beschikken over originele Thermo King-onderdelen

- 
- De garantie op uw nieuwe unit is enkel van kracht als de reparatie en vervanging van onderdelen door een erkende Thermo King-dealer zijn uitgevoerd.

## Softwarelicentie

Het product omvat software die gelicentieerd is onder een niet-exclusieve, niet-sublicentieerbare, opzegbare en beperkte licentie om de software zoals die op het product geïnstalleerd is te gebruiken voor het doel waarvoor dit bestemd is. Elke vorm van reproductie, reverse-engineering of overige vorm van ongeoorloofd gebruik van de software is strikt verboden. Het hacken van het product of installeren van niet-erkende software kan de garantie doen vervallen. De eigenaar of gebruiker mag de software niet reverse-engineeren, decompileren of demonteren, tenzij en alleen voor zover deze activiteit uitdrukkelijk toegestaan is door de toepasbare wet, ondanks deze beperking. Het product kan afzonderlijk gelicentieerde software van derden omvatten zoals gespecificeerd in de bij dit product gevoegde documentatie of in een infoscherm op een mobiele applicatie of website horende bij het product.

## Noodhulp

Thermo Assistance is een communicatiemiddel in meerdere talen waarmee u rechtstreeks contact kunt opnemen met een erkende Thermo King-dealer.

**Thermo Assistance mag uitsluitend worden geraadpleegd voor defecten en reparaties.**

Om gebruik te maken van dit systeem moet u als u belt, de volgende informatie bij de hand hebben: (de gesprekskosten worden in rekening gebracht)

- Telefoonnummer waarop wij u kunnen bereiken
- Type van de TK-unit
- Instelling van de thermostaat
- Huidige temperatuur van de lading
- Mogelijke oorzaak van de storing
- Garantiegegevens van de unit
- Betalingsgegevens voor de reparatie

Als u uw naam en telefoonnummer opgeeft, wordt u teruggebeld door een medewerker van Thermo Assistance. U kunt dan bijzonderheden over de gewenste assistentie verstrekken, waarna de reparatie zal worden geregeld.

Thermo Assistance kan niet voor de betaling zorgen. Deze dienst is uitsluitend bedoeld voor koeltransportbedrijven die gebruikmaken van door Thermo King Corporation vervaardigde producten.



België	+32 270 01 735
Denemarken	+45 38 48 76 94
Frankrijk	+33 171 23 05 03
Duitsland	+49 695 00 70 740
Italië	+39 02 69 63 32 13
Spanje	+34 914 53 34 65
Nederland	+31 202 01 51 09
Verenigd Koninkrijk	+44 845 85 01 101
Kazachstan	+7 7273458096
Rusland	+7 4992718539
Overige	+32 270 01 735

BEA261

## Algemene vragen en onderhoud van de unit

Raadpleeg uw lokale Thermo King-dealer voor algemene vragen.

Ga naar [www.europe.thermoking.com](http://www.europe.thermoking.com) en selecteer de dealerzoeker om een Thermo King-dealer in uw regio te vinden.

Of raadpleeg de Thermo King-adreslijst voor contactgegevens.

## Onderzoek naar klanttevredenheid

Laat uw stem horen!

Dankzij uw feedback kunnen wij onze handleidingen verbeteren. De enquête kan worden geopend op elk apparaat dat een internetverbinding heeft met een webbrowser.

Scan de Quick Response-code (QR-code) of klik op of typ het webadres [http://irco.az1.qualtrics.com/SE/?SID=SV\\_2octfSHoUJxsk6x](http://irco.az1.qualtrics.com/SE/?SID=SV_2octfSHoUJxsk6x) om de enquête in te vullen.



# Inhoudsopgave

<b>Veiligheidsmaatregelen</b> .....	<b>9</b>
Gevaar, Waarschuwing, Voorzichtig en opmerking .....	9
Algemene veiligheidsmaatregelen .....	10
Automatisch starten/stoppen .....	11
Plaatsing van de accu en het leggen van kabels .....	11
Koudemiddel .....	14
Koudemiddelolie .....	15
Eerste hulp .....	15
Veiligheidsaanduidingen .....	17
Reparatie .....	17
Bediening .....	18
Hoogspanning .....	18
Hoge temperatuur .....	19
Ventilatoren condensor en verdamper .....	19
De unit op afstand opstarten .....	19
Koudemiddel .....	20
Type certificering .....	21
<b>Beschrijving van de unit</b> .....	<b>22</b>
Standaard unitfuncties .....	22
Opties .....	23
Systeemonderdelen .....	23
Compressor(s) .....	23
Condensor .....	23
Verdamper .....	24
Elektronisch bedieningssysteem .....	24
Omschrijving .....	24
Bediening van de unit .....	27
Stand-by-modus (alleen 20- en 50-modellen) .....	28

Elektrisch systeem .....	30
Zekeringen .....	30
Pharma .....	32
<b>Gebruiksaanwijzingen .....</b>	<b>33</b>
Algemeen .....	33
De unit starten .....	34
Motoraandrijving .....	34
Werking op elektrische hulpmotor .....	34
Standaarddisplay .....	35
Units voor één temperatuur .....	35
Het instelpunt van de temperatuur invoeren .....	35
Units voor één temperatuur .....	35
De handmatige ontdooiingscyclus van de verdamper starten .....	36
Alarmen .....	37
Handmatig starten .....	37
Autom. starten .....	38
Buzzers .....	39
Alarmcodebeschrijvingen DSR .....	39
Alarmcodes wissen .....	40
Informatieschermen bekijken .....	41
Hoofdmenu .....	41
Menu Urenteller .....	41
<b>Laad- en inspectieprocedures .....</b>	<b>42</b>
Controle na starten .....	42
Laadprocedure .....	42
Procedure na laden .....	43

<b>Specificaties</b> .....	<b>44</b>
Koelsysteem .....	44
Compressor .....	44
Elektrisch regelsysteem .....	44
<b>Garantie</b> .....	<b>46</b>
<b>Controle- en onderhoudsintervals</b> .....	<b>47</b>
Garantiecontrole .....	47
Wekelijkse inspectie vóór de rit .....	48
Wekelijkse controle na een rit .....	49
Controle- en onderhoudsschema's .....	49
Onderhoudsdossier .....	50
Garantiecontrole .....	50
Preventief onderhoud .....	50
<b>Locaties van serienummers</b> .....	<b>51</b>
<b>Herwinning van koudemiddel</b> .....	<b>52</b>



# Veiligheidsmaatregelen

## Gevaar, Waarschuwing, Voorzichtig en opmerking

Thermo King® raadt aan dat alle reparaties en onderhoud door een Thermo King-dealer worden uitgevoerd en bewust te zijn van algemene veiligheidsmaatregelen.

Veiligheidswaarschuwingen bevinden zich waar nodig in deze handleiding. Uw persoonlijke veiligheid en de goede werking van dit apparaat zijn afhankelijk van de strikte naleving van deze voorzorgsmaatregelen.

### **GEVAAR**

Geeft een dreigend gevaar aan dat, als er niets aan wordt gedaan, kan leiden tot de dood of ernstig letsel.

### **WAARSCHUWING**

Geeft een potentieel dreigend gevaar aan dat, als er niets aan wordt gedaan, kan leiden tot de dood of ernstig letsel.

### **VOORZICHTIG**

Geeft een potentieel dreigend gevaar aan dat, als er niets aan wordt gedaan, kan leiden tot lichte of matige verwondingen en onveilige praktijken.

### **OPMERKING**

Geeft een situatie aan die kan leiden tot ongelukken met apparatuur of schade aan eigendommen.

**Algemene veiligheidsmaatregelen****⚠ GEVAAR****Verwondingsgevaar!**

Houd handen en losse kleding te allen tijde uit de buurt van ventilatoren en riemen wanneer de unit in bedrijf is met de deuren open.

**⚠ WAARSCHUWING****Verwondingsgevaar!**

Pas nooit hitte toe op een afgesloten koelsysteem. Laat het koelsysteem leeglopen alvorens hitte toe te passen. Spoel het vervolgens met water en voer het water af. Anti-vries bevat water en ethyleenglycol. Het ethyleenglycol is ontvlambaar en kan ontbranden als de antivries voldoende verhit is om het water te laten verdampen.

**⚠ WAARSCHUWING****Verwondingsgevaar!**

Temperaturen boven 50 graden Celsius kunnen ernstige brandwonden veroorzaken. Gebruik een infraroodthermometer of een ander temperatuurmeetinstrument voordat u potentieel hete oppervlakken aanraakt.

**⚠ VOORZICHTIG****Scherpe randen!**

Uitstekende spiraalvinnen kunnen snijwonden veroorzaken. Servicewerkzaamheden aan de verdamper- of condensorspiralen kunnen het beste worden overgelaten aan een gecertificeerde Thermo King-monteur.

## Automatisch starten/stoppen



### **⚠ WAARSCHUWING**

#### **Verwondingsgevaar!**

De unit kan elk moment zonder waarschuwing starten. Druk de Uit-toets op het bedieningspaneel in en zet de aan/uit-schakelaar van de microprocessor in de stand Uit voordat u de unit controleert of onderhoud aan delen van de unit uitvoert.

## Plaatsing van de accu en het leggen van kabels



### **⚠ WAARSCHUWING**

#### **Explosiegevaar!**

Een verkeerd geplaatste accu kan brand, een explosie of verwondingen veroorzaken. Plaats een door Thermo King goedgekeurde accu en bevestig deze correct aan de accubak.

### **⚠ WAARSCHUWING**

#### **Explosiegevaar!**

Verkeerd geplaatste accukabels kunnen brand, een explosie of verwondingen veroorzaken. U moet de accukabels correct plaatsen, leggen en vastmaken zodat schuren, wrijven, of contact met hete, scherpe of roterende componenten wordt voorkomen.

**⚠ WAARSCHUWING****Brandgevaar!**

Bevestig geen brandstofleidingen aan accukabels of elektrische bedradingen. Dit kan brand veroorzaken en ernstig letsel of de dood veroorzaken.

**⚠ WAARSCHUWING****Persoonlijke beschermingsmiddelen (PPE) vereist!**

Een accu kan gevaarlijk zijn. Een accu bevat een ontvlambaar gas dat vlam kan vatten of kan exploderen. Een accu bevat zoveel elektriciteit dat u bij snelle ontlading brandwonden kunt oplopen. Een accu bevat accu zuur dat brandwonden kan veroorzaken. Draag altijd een veiligheidsbril en persoonlijke beschermingsmiddelen als u met een accu werkt. Als u in aanraking komt met accu zuur, spoel de desbetreffende plek dan af met water en ga naar een arts.

**⚠ WAARSCHUWING****Explosiegevaar!**

Zorg er altijd voor dat de aansluitklemmen van de accu zijn afgedekt om contact met metalen onderdelen tijdens het plaatsen van de accu te voorkomen. Als de accu via metaal wordt geaard, zou deze kunnen ontploffen.

**⚠ VOORZICHTIG****Riskante serviceprocedures!**

Zet alle elektrische regelingen van de unit in de stand UIT voordat u de kabels op de accu aansluit. Zo voorkomt u dat de unit onverwacht in werking treedt en persoonlijk letsel veroorzaakt.

***OPMERKING*****Schade aan apparatuur!**

Sluit geen andere apparatuur of accessoires van de fabrikant op het apparaat aan tenzij dit is goedgekeurd door Thermo King. Als u dit niet doet, kan dit ernstige schade aan de apparatuur tot gevolg hebben en de garantie ongeldig maken.

---

## Koudemiddel



Hoewel koudemiddelen op basis van fluorkoolstof over het algemeen veilig zijn, is voorzichtigheid geboden wanneer u met koudemiddelen werkt of onderhoud verricht in ruimten waar deze worden gebruikt.

### **⚠ GEVAAR**

#### **Gevaarlijke gassen!**

Als gevolg van koudemiddel in de nabijheid van open vuur, vonken of een elektrische kortsluiting komen er giftige gassen vrij die zeer irriterend zijn voor de ademhaling en die ernstig letsel of mogelijk de dood kunnen veroorzaken.

### **⚠ GEVAAR**

#### **Gevaren van koudemiddeldampen!**

Adem geen koudemiddel in. Wees voorzichtig als u werkt met een koudemiddel of een koelsysteem in een afgesloten of kleine ruimte met beperkte luchttoevoer. Koudemiddel vervangt lucht en kan een zuurstoftekort veroorzaken, wat tot verstikking en mogelijk de dood kan leiden.

### **⚠ WAARSCHUWING**

#### **Persoonlijke beschermingsmiddelen (PPE) vereist!**

Wanneer koudemiddel in vloeibare vorm wordt blootgesteld aan de atmosfeer, verdampt het zeer snel en befrist alles waarmee het in aanraking komt. Draag bij de hantering van koudemiddelen met butyl gevoerde handschoenen en andere kleding en oogbescherming om vrieswonden te voorkomen.

## Koudemiddelolie



Neem de onderstaande voorzorgsmaatregelen in acht wanneer u met of bij koudemiddelolie:

### **⚠ WAARSCHUWING**

#### **Persoonlijke beschermingsmiddelen (PPE) vereist!**

Bescherm uw ogen tegen aanraking met koudemiddelolie. De olie kan ernstig oogletsel veroorzaken. Bescherm uw huid of kleding tegen langdurig of herhaaldelijk contact met koudemiddelolie. Was uw handen en kleding grondig na hantering van de olie om huidirritatie te voorkomen. Het gebruik van rubberen handschoenen is aanbevolen.

## Eerste hulp

### KOUDEMIDDEL

- **Ogen:** Spoel de ogen, indien deze in aanraking komen met de vloeistof, onmiddellijk met grote hoeveelheden water en roep direct medische hulp in.
- **Huid:** Spoel het desbetreffende deel van de huid met grote hoeveelheden warm water. Pas geen warmte toe. Verwijder vervuilde kleding en schoenen. Wikkel de brandwonden in droog, steriel, dik verband ter bescherming tegen infectie. Roep onmiddellijk medische hulp in. Was de besmette kleding alvorens deze opnieuw te gebruiken.
- **Inademing:** Verplaats het slachtoffer naar de frisse lucht en reanimeer of pas mond-op-mondbeademing toe indien nodig om de ademhaling weer op gang te brengen. Blijf bij het slachtoffer totdat de medische hulpverleners het van u overnemen.
- **Vrieswonden:** In het geval van vrieswonden is het doel van om bevroren lichaamsdelen te beschermen tegen verdere verwonding, het getroffen gebied snel te verwarmen en ervoor te zorgen dat het slachtoffer blijft ademen.

**KOUDEMIDDELOLIE**

- **Ogen:** Spoel de ogen, direct gedurende minimaal 15 minuten met veel water. Roep onmiddellijk medische hulp in.
- **Huid:** Besmette kleding verwijderen. Was de huid grondig met water en zeep. Roep medische hulp in indien de irritatie voortduurt.
- **Inademing:** Verplaats het slachtoffer naar de frisse lucht en reanimeer of pas mond-op-mondbeademing toe indien nodig om de ademhaling weer op gang te brengen. Blijf bij het slachtoffer totdat de medische hulpverleners het van u overnemen.
- **Opname in het lichaam:** Wek braken niet op. Neem onmiddellijk contact op met het Nationale Vergiftigingcentrum of een arts.

**MOTORKOELVLOEISTOF**

- **Ogen:** Spoel de ogen, direct gedurende minimaal 15 minuten met veel water. Roep onmiddellijk medische hulp in.
- **Huid:** Besmette kleding verwijderen. Was de huid grondig met water en zeep. Roep medische hulp in indien de irritatie voortduurt.
- **Opname in het lichaam:** Wek braken niet op. Neem onmiddellijk contact op met het Nationale Vergiftigingcentrum of een arts.

**ACCUZUUR**

- **Ogen:** Spoel de ogen, direct gedurende minimaal 15 minuten met veel water. Roep onmiddellijk medische hulp in. Was de huid met water en zeep.

**ELEKTRISCHE SCHOKKEN**

Neem ONMIDDELLIJK actie als iemand een elektrische schok krijgt. Roep onmiddellijk medische hulp in.

De bron van de schok moet snel worden gestopt door de stroom uit te schakelen of het slachtoffer bij de bron weg te halen. Als de stroom niet kan worden uitgeschakeld, moet de kabel worden doorgesneden met niet-geleidend gereedschap, zoals een bijl met houtgreep of dik geïsoleerde kabelsnijders. Redders moeten geïsoleerde handschoenen en een veiligheidsbril dragen en niet kijken naar kabels die worden doorgesneden. De flits kan brandwonden en blindheid veroorzaken.

Als het slachtoffer weg moet worden gehaald van een circuit dat onder stroom staat, moet u hem/haar met behulp van niet-geleidend materiaal wegtrekken. Gebruik hout, touw, een riem of jas om het slachtoffer van de stroom af te trekken of weg te duwen. **RAAK HET SLACHTOFFER NIET AAN!** U zult een schok krijgen van de stroom in het lichaam van het slachtoffer. Controleer nadat u het slachtoffer hebt weggehaald bij de voedingsbron,



onmiddellijk zijn/haar pols en ademhaling. Als er geen pols voelbaar is, begint u onmiddellijk met reanimeren. Als de pols voelbaar is, kunt u mond-op-mondbeademing toepassen om de ademhaling weer op gang te brengen. Bel om medische noodhulp.

**VERSTIKKING**

Verplaats het slachtoffer naar de frisse lucht en reanimeer of pas mond-op-mondbeademing toe indien nodig om de ademhaling weer op gang te brengen. Blijf bij het slachtoffer totdat de medische hulpverleners het van u overnemen.

**Veiligheidsaanduidingen**

**Reparatie**

Het bedieningsplaatje bevindt zich op een geschikte plek aan de binnenkant. Dit plaatje toont hoe u de gebruikershandleiding van de unit kunt raadplegen/downloaden, maar toont tevens de veiligheidspictogrammen van uw unit. Deze veiligheidspictogrammen hebben direct betrekking op de informatie in dit hoofdstuk. U kunt aan het begin van dit hoofdstuk de uitleg bij deze pictogrammen raadplegen.

**Opmerking:** De waarschuwingssymbolen op dit plaatje hebben uitsluitend betrekking op het onderhoud van de unit.

**Afbeelding 1. Onderhoudsplaatje**

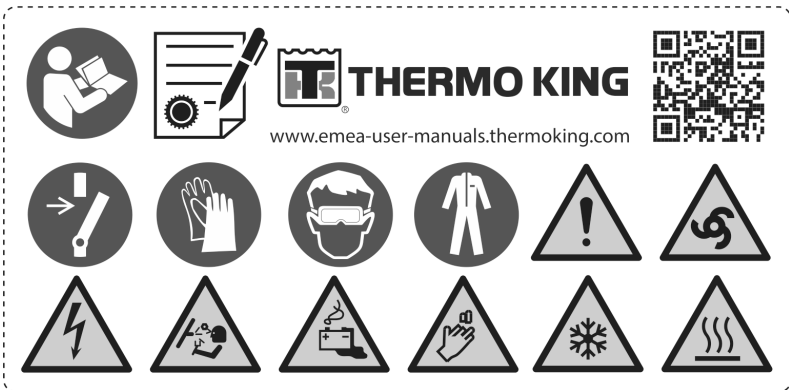

BEN896

## Bediening

Het bedieningsplaatje bevindt zich in een geschikte positie vlakbij de bediening in de cabine (HMI) of de achterste afstandsbediening (indien geïnstalleerd). Dit plaatje toont hoe u de informatie om de gebruikershandleiding van uw unit te raadplegen/downloaden

**Afbeelding 2. Bedieningsplaatje**



BEN525

## Hoogspanning

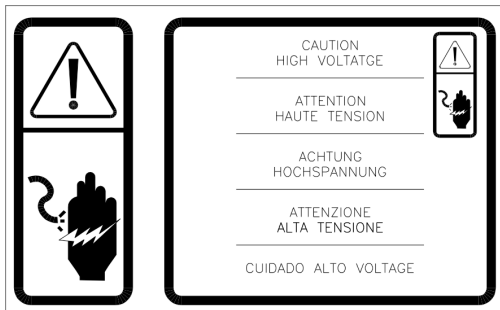

SAP1263

- In het bedieningskastje.



BEA237

## Hoge temperatuur

Dit plaatje wordt gebruikt in ES100-verdampers met AC-verwarmers

**Afbeelding 3. Waarschuwing bij hoge temperatuur**

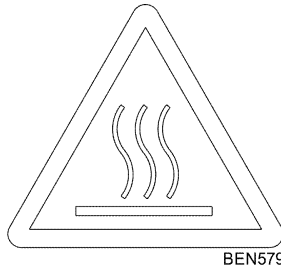

## Ventilatoren condensor en verdamper

Let op de waarschuwingsplaatjes () op de volgende locaties:

- Op riembeveiliging
- Aan achterzijde van verdamperbehuizing

**Afbeelding 4. Waarschuwing ventilator**

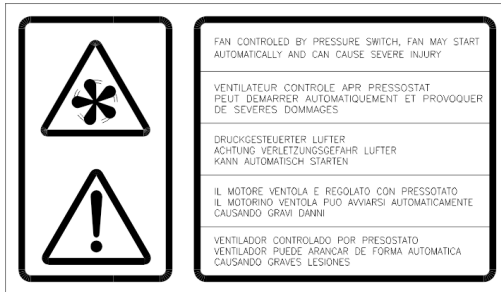

BEN580

## De unit op afstand opstarten

### **⚠ VOORZICHTIG**

#### **Verwondingsgevaar!**

De unit kan elk moment automatisch starten als de unit is ingeschakeld. Zet de aan-/uitschakelaar van de microprocessor op uit voordat u een inspectie uitvoert of wanneer u aan een onderdeel van de unit werkt.

Plaatjes achter de servicedeur.

**Afbeelding 5. Waarschuwing unit automatisch starten**

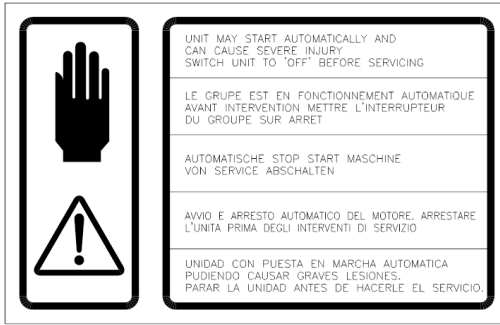

BEN581

**Koudemiddel**

Koudemiddelplaatje: naast de servicepoorten voor laden of herwinnen van gas, conform de F-gasregulering.

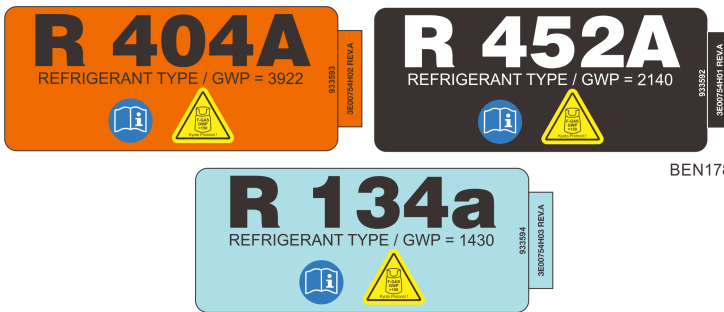

BEN178

F-gas-plaatje geeft aan dat deze apparatuur gefluoreerde broeikasgassen bevat.



## Type certificering

Voorbeeldplaatje UNECE R10.

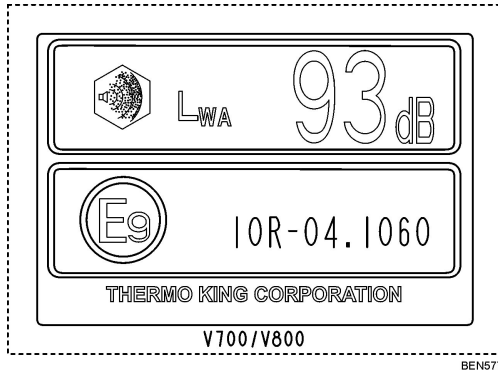

## Beschrijving van de unit

De Thermo King Vehicle Powered Truck-units bestaan uit tweedelige units bestaande uit een condensor en een verdamper voor het koelen van verse, bevroren en diepgevroren producten in kleine vrachtwagens en bestelwagens.

Een riemaangedreven compressor die loopt op de voertuigaccu. Hij biedt constante koel- en verwarmingscapaciteit onafhankelijk van de werking van het voertuig. Waar een elektrische hulpmodus vereist is, is een AC-motor in de condensor gemonteerd. De aerodynamische condensor kan aan het dak of aan de voorkant worden gemonteerd, afhankelijk van de vorm van het voertuig.

De gebruiksvriendelijke Direct Smart Reefer (DSR) -controller maakt het bedienen van uw unit eenvoudig, terwijl het modulaire ontwerp eenvoudige service mogelijk maakt.

B-Serie-units omvatten:

- **B-100. B-100 ECO:** voor toepassingen met temperaturen boven 0 °C.
- **B-100 MAX:** voor toepassingen met temperaturen lager dan 0 °C tot -32 °C.

Er zijn vier basismodellen:

- **Model 10:** Koelen en ontdooien met alleen een motoraangedreven compressor.
- **Model 20:** Koelen en ontdooien met zowel een motoraangedreven compressorwerking als met een elektrische hulpcompressorwerking.
- **Model 30:** Verwarmen met warm gas, koelen en ontdooien met alleen een voertuigaangedreven compressorwerking.
- **Model 50:** Verwarmen met warm gas, koelen en ontdooien met zowel een voertuigaangedreven compressorwerking als een elektrische hulpcompressorwerking.

Er zijn twee verwarmingsuitbreidingen mogelijk:

- Koudemiddelverwarming (alleen 10- en 20-modellen).
- Koudemiddel- en elektrische verwarming (alleen 20-model).

## Standaard unitfuncties

- **Condensor** - Lichtgewicht ontwerp, eenvoudig te onderhouden met afdekking van polypropyleen dat in de autoindustrie wordt gebruikt.

- **Verdamper** - Ultraplatt ontwerp, aluminium constructie met afdekking van polypropyleen dat in de autoindustrie wordt gebruikt.
- **Compressor(s)** - Industriestandaard zuigercompressor die uitstekende prestaties levert in een compact formaat. Voor meer betrouwbaarheid en betere prestaties.
- **Bedieningselementen** - Gebruiksvriendelijke Direct Smart Reefer (DSR) -controller in de cabine.
- **Koudemiddel** - R-134a, R-452A or R-404a (afhankelijk van het unitmodel).

## Opties

- Elektromotor
- Verwarming met warm gas, elektrisch of koudemiddel
- Deurschakelaar
- Uitlaatgeluiddemping
- Sneeuwkappen
- Koel slang/harnashoezen
- Dakmontageset
- Plug voor elektromotor (115 Vac, 230 Vac 1-fase, 230 Vac 3-fase)

*Opmerking: Sommige opties zijn in de fabriek geïnstalleerd of als een retrofit om te voldoen aan de individuele behoeften van de klant.*

## Systemonderdelen

Het systeem bestaat uit vier kernonderdelen: , condensator, verdamper en een bedieningspaneel in de cabine (HMI).

### Compressor(s)

Alle B-Serie-units werken op batterijen en daarom is er geen compressor nodig in de motor. Elektromotormodellen hebben echter een elektromotor die een zuigercompressor aanstuurt die zich in de condensator bevindt.

### Condensator

De condensator bevindt zich op het dak van het voertuig of op de voorkant van de laadbak. Het deksel kan gemakkelijk worden verwijderd om toegang te krijgen tot de zekeringen of om het apparaat te onderhouden.

## Beschrijving van de unit

---

### Afbeelding 6. Condensor



### Verdamper

De verdamper is op de bovenzijde van de laadbak gemonteerd. De deksel kan eenvoudig worden verwijderd voor onderhoud.

### Afbeelding 7. Verdamper



## Elektronisch bedieningssysteem

Het elektronische bedieningssysteem bestaat uit een elektronische controlemodule (die zich in de condensorunit bevindt) en de HMI. Met deze HMI kan de vrachtwagenchauffeur de koelunit van Thermo King bedienen.

### Afbeelding 8. HMI

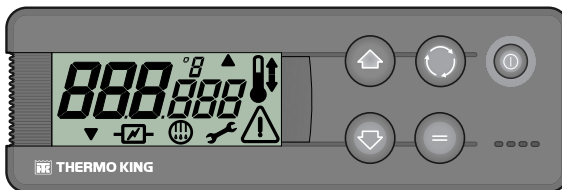

BEN229

## Omschrijving

Het elektronisch bedieningssysteem heeft de volgende functies:

- Autom. starten
- Softstart
- Actieve display



- Verlicht toetsenpaneel
- Totale urenteller
- Urenteller werking elektrische hulpmotor compressor
- Alarm voor lage accuspanning
- Buzzer
- Bediening van de unit zonder HMI
- Handmatige of automatische ontdooiing
- Onderhoudswaarschuwing
- Temperatuursensor retourlucht
- Weergave temperatuurinstelpunt
- Waarschuwing elektrische stroom

**Automatisch starten:** Indien de unit stopt door een probleem met de stroomtoevoer, onderweg of tijdens werking op elektrische hulpmotor, zal de unit opnieuw opstarten zodra de stroomtoevoer is hersteld.

**Softstart:** Alle bedrijfsmodi blijven een paar seconden inactief na automatisch starten.

**Actieve display:** Het HMI-scherm is altijd actief en verlicht, behalve wanneer de unit is losgekoppeld (geen voeding) of wanneer de unit is aangesloten maar handmatig via de HMI is uitgeschakeld (wanneer er geen actief alarm is).

**Verlicht toetsenpaneel:** De HMI-toetsen zijn altijd verlicht behalve wanneer de unit is losgekoppeld (geen voeding) of wanneer de unit is aangesloten maar handmatig via de HMI is uitgeschakeld (wanneer er geen actief alarm is). De aan/uit-toets is altijd verlicht behalve wanneer de unit is losgekoppeld (geen stroom) en geeft de aanwezigheid van stroom in de unit aan.

**Totale urenteller:** Totaal aantal uren dat de unit in bedrijf is.

**Urenteller werking elektrische hulpmotor compressor** Aantal uren dat de unit heeft gewerkt op de elektrische hulpmotor.

**Alarm voor lage accuspanning:** Koppelt de unit los wanneer het voltage van de accu onder 10,5 V zakt voor 12 volt gelijkstroomsystemen of 21 V in 24 volt gelijkstroomsystemen.

**Buzzer:** Actief wanneer de voertuigaccu en de elektrische stroomtoevoer beiden op hetzelfde moment zijn aangesloten. Deze is ook actief als de deuren zijn geopend terwijl de koelunit aanstaat.

## Beschrijving van de unit

---

**Bediening van de unit zonder HMI:** De unit kan ook bediend worden met het elektronisch bedieningssysteem zonder de HMI, onder de voorwaarden die door de HMI zijn ingesteld voordat deze wordt ontkoppeld.

**Handmatige of automatische ontdooiing:** Het is mogelijk om te kiezen tussen handmatige en automatische ontdooiing.

**Onderhoudswaarschuwing:** Waarschuwing op de display voor de noodzaak van het uitvoeren van onderhoud aan de unit.

**Temperatuursensor retourlucht:** De temperatuur in de laadruimte wordt op de display weergegeven. In units met twee temperatuurzones, kan de temperatuur in beide compartimenten worden afgelezen van hetzelfde scherm.

**Instelpunt temperatuur:** Het instelpunt van de temperatuur wordt op de display weergegeven. In units met twee temperatuurzones, kan het temperatuurinstelpunt van beide compartimenten worden afgelezen van dezelfde display.

**Waarschuwing elektrische stroom:** Waarschuwing op de display dat de unit is aangesloten op de elektrische stroomtoevoer.

## Bediening van de unit

### ⚠ WAARSCHUWING

#### Verwondingsgevaar!

Bedien de unit nooit als u niet volledig op de hoogte bent van de bediening; dit kan resulteren in ernstig letsel.

**Afbeelding 9. Bedieningspaneel (HMI) in de cabine, display, toetsen, symbolen**

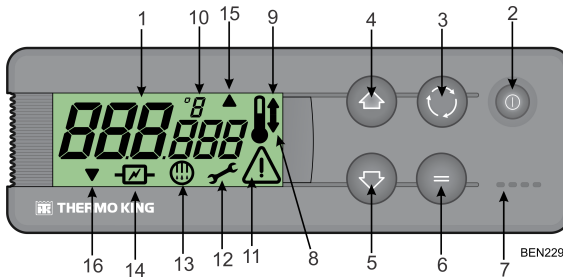

1. Display	Hij is altijd actief en voorzien van achtergrondverlichting, behalve wanneer de unit is losgekoppeld (geen stroom) of wanneer de unit is verbonden maar handmatig van de HMI is uitgeschakeld. Normaal gesproken wordt de temperatuur van de retourlucht weergegeven (van beide laadcompartimenten in units met twee temperatuurzones).
2. Aan-/uittoets	Deze toets wordt gebruikt om de unit te starten en te stoppen. Deze is altijd verlicht, behalve wanneer de unit is losgekoppeld (geen stroom), en geeft de aanwezigheid van stroom in de unit aan.
3. Toets Selecteren	Hiermee selecteert u de prompt- en informatieschermen.
4. Toets Up	Wordt gebruikt om het temperatuurinstelpunt te verhogen.
5. Toets Down	Wordt gebruikt om het temperatuurinstelpunt te verlagen.
6. Enter-toets	Wordt gebruikt om een nieuwe opdracht zoals handmatige ontdooiing enz. in te voeren.
7. Buzzer	Actief wanneer de voertuigaccu en de elektrische stroomtoevoer gelijktijdig zijn aangesloten. Deze is ook actief als de deuren zijn geopend terwijl de koudemiddelunit aanstaat.
8. Symbool Koelen	(Thermometer met een pijl die naar beneden wijst). De unit is aan het koelen.

## Beschrijving van de unit

9. Symbool Verwarmen	(Thermometer met een pijl die naar boven wijst). De unit is aan het verwarmen.
10. °C/°F-symbool	Geeft aan of de temperatuur op het scherm in graden Celsius (C) of graden Fahrenheit (F) wordt weergegeven.
11. Alarmsymbool	Geeft aan dat er een alarm is in het systeem.
12. Onderhoudssymbool	Waarschuwt dat onderhoud moet worden uitgevoerd aan de unit.
13. Symbool Ontdooien	Geeft aan dat de unit in de ontdooistand staat.
14. Elektrisch-symbool	Geeft aan dat de unit op de elektromotor werkt.
15. Symbool Ontdooien condensor	Geeft aan dat de condensorunit in ontdooiingsmodus werkt (gaat op hetzelfde moment branden als het ontdooiingssymbool 13).
16. Symbool Gecombineerd compartiment	Geeft aan dat een unit voor meerdere temperatuurzones werkt als een unit met een enkele temperatuur.

## Stand-by-modus (alleen 20- en 50-modellen)

### **▲ WAARSCHUWING**

#### **Gevaarlijke spanning!**

Een bevoegde elektricien moet controleren of de juiste elektrische standbyvereisten zijn geleverd voordat deze op een nieuwe stroombron worden aangesloten.

Deze units kunnen in de elektromotormodus worden gebruikt door de juiste voedingskabel aan te sluiten op de stroomaansluiting van de unit die op het voertuig is gemonteerd. De stand-bymodus wordt gebruikt als het voertuig stilstaat terwijl de motor is uitgeschakeld.

**Afbeelding 10. Stand-by vermogensontvanger**



## Elektrisch systeem

De bedieningselementen en koelcomponenten van de unit op 12 volt gelijkstroom.

Electric Standby-units hebben een stand-bymotor die werkt op 115 of 230 Vac als deze op een externe stroombron is aangesloten. Een transformator in de condensorunit zet 115 of 230 Vac om naar 12 volt gelijkstroom om de bedieningselementen en koelcomponenten van de unit te bedienen.

## Zekeringen

De elektrische componenten worden beschermd door meerdere zekeringen.

**Hoofdstroomzekering** - De hoofdstroomzekering bevindt zich in de motorruimte van het voertuig en is rechtstreeks op de accu van het voertuig aangesloten. Deze in-line zekering van 60 ampère kan niet worden gerepareerd en mag alleen worden vervangen door een erkende Thermo King-dealer.

**Ontstekingszekering** - De ontstekingszekering is verbonden met het ontstekingsstelsel van het voertuig. Afhankelijk van het voertuig bevindt de locatie van het zekeringspaneel zich in de cabine of onder de motorkap van het voertuig.

**Unitcomponentzekeringen** - Deze zekeringen bevinden zich in de condensorunit. Verwijder de condensorkap voor toegang tot de zekeringen. Afhankelijk van uw unitmodel, kunnen sommige zekeringen niet worden gebruikt. Raadpleeg ( ) Raadpleeg ("[Elektrisch regelsysteem](#)," p. 44).

### Afbeelding 11. Locatie van zekeringen (condensorkap verwijderd)

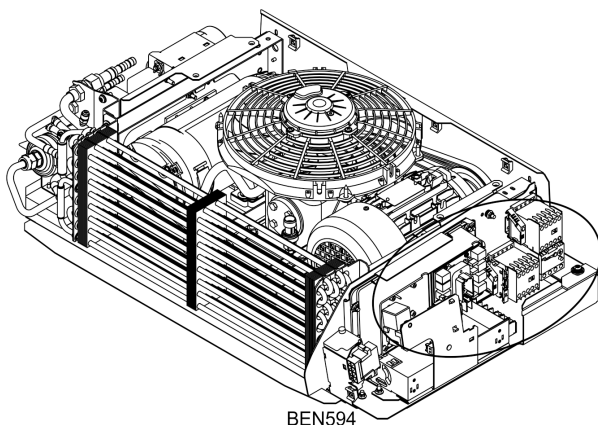



**Beschrijving van de unit****Pharma**

Units met enkele en meerdere temperaturen, die zijn gekwalificeerd voor farmaceutische toepassingen onder het Thermo King-protocol, zijn met een specifiek Pharma-configuratiebestand geconfigureerd en met parameters die zijn geladen tijdens de inbedrijfstelling door uw plaatselijke dealer. Verdamperventilatoren moeten draaien tijdens de nulcyclus.

ThermoKing raadt aan de unit te gebruiken met de hieronder vermelde aanbevolen instelpunten:

**Tabel 1. Units voor één temperatuur:**

<b>Temperatuurbereik</b>	<b>Aanbevolen instelpunt</b>	<b>Max afwijking instelpunt</b>
Temperatuur tussen +15 °C en +25 °C	+20 °C	+1/-2 °C van instelpunt
Temperatuur tussen 15 °C en 25 °C	+5 °C	+/- 2 °C van instelpunt

Doelmatige laadpraktijken en bedieningsprocedures moeten gevolgd worden om optimale luchtcirculatie en temperatuurbeheersing te verzekeren.



# Gebruiksaanwijzingen

## Algemeen

Temperatuurbeheer is voor door een vrachtwagen aangedreven unit gebaseerd op twee waarden: de instelling (het instelpunt) van de elektronische thermostaat en de temperatuur van de retourlucht van de verdamper. Het verschil tussen deze temperaturen is bepalend voor de modus waarin de unit werkt: koelen, verwarmen of nul.

- **Koelen:** Als de temperatuur in de laadruimte hoger is dan het instelpunt, werkt de unit in de koelstand om de temperatuur van de retourlucht van de verdamper te verlagen.
- **Verwarmen:** Als de temperatuur in de laadruimte lager is dan het instelpunt, werkt de unit in de verwarmingstand om de temperatuur van de retourlucht van de verdamper te verhogen.
- **Nul:** Zodra de temperatuur gelijk is aan het instelpunt en daar vervolgens niet meer dan X °C/F boven komt, is er geen behoefte aan koude lucht en draait de unit in de nulstand.
- **Ontdooien:** Na een geplande periode in de koelmodus, tussen 1 en 8 uur, werkt de unit in deze vierde bedrijfsmodus om het ontstane ijs in de verdamperspiraal en condensorbuis te verwijderen. De ontdooifunctie kan automatisch of handmatig worden gestart.

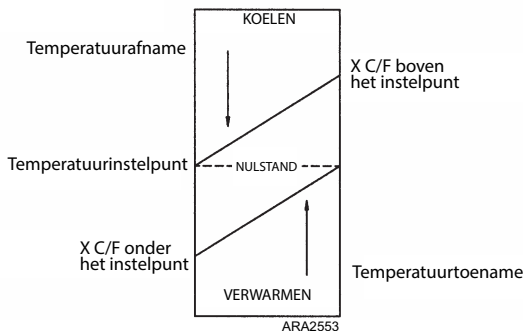

Fabrieksinstelling voor X is 3 °C (5 °F). Tijdens de installatie van de unit kan deze waarde worden aangepast tussen 1 en 5 °C (2 en 9 °F) in stappen van 1 °C/F.

**Units met koudemiddel R-134a:** De temperatuur kan worden ingesteld van -20 °C tot +22 °C (-4 °F tot +71 °F).

**Units met koudemiddel R-404A/R-452A:** De temperatuur kan worden ingesteld van -32 °C tot +22 °C (-26 °F tot +71 °F).



Adres:  
Sant Josep, 140-142 P.I. "El Pla",  
Sant Feliu de Llobregat,  
Barcelona, Spanje.

**Bouwjaar:** zie het plaatje met het serienummer.

De installatie en inbedrijfstelling moeten in overeenstemming met de werkwijze en tekeningen van Thermo King door een erkende Thermo King-dealer worden uitgevoerd. Uitzonderingen hierop zijn alleen mogelijk met schriftelijke toestemming van de fabrikant.

## De unit starten

### Motoraandrijving

1. Start het voertuig.
2. Druk op de aan-/uit-schakelaar in de HMI. Het HMI-display wordt geactiveerd.
3. Controleer het instelpunt en wijzig het indien nodig.

### Werking op elektrische hulpmotor

1. Sluit de externe voedingstoevoer aan op de contactdoos. Zorg ervoor dat de stroomtoevoer het juiste voltage en de juiste fasering heeft voor de unit.

### **▲ WAARSCHUWING**

#### **Gevaarlijke spanning!**

Controleer bij buitenwerkzaamheden of de verbinding onder veilige omstandigheden tot stand is gebracht.

2. Druk op de aan-/uit-schakelaar in de HMI. Het HMI-display wordt geactiveerd. Het elektrisch-symbool verschijnt op de display.
3. Controleer het instelpunt en wijzig het indien nodig.

**Opmerkingen:**

1. *Regelmatig controleren van de unit wordt aanbevolen, de frequentie van deze controles is afhankelijk van het type lading.*
2. *De werkingsmodus wordt zowel bij aandrijving door de motor als door de elektrische hulpmotor automatisch geselecteerd. Wanneer de unit is aangesloten op een elektrische stroombron, wordt de motoraandrijving automatisch geblokkeerd. Wanneer de vrachtwagen wordt opgestart terwijl de stroomkabel nog is aangesloten op de elektrische stroombron, zal de unit blijven draaien op de elektrische hulpmotor en wordt de buzzer geactiveerd.*

## Standaarddisplay

Dit is de display die oplicht wanneer de aan/uit-toets wordt ingedrukt en de unit wordt opgestart. Normaal wordt de temperatuur van de retourlucht weergegeven (van beide laadcompartimenten in units met twee temperatuurzones) en de huidige werkingsmodus met het bijbehorende symbool.

Als er sprake is van een alarm, wordt het alarmsymbool ook op de display weergegeven.

## Units voor één temperatuur

Het voorbeeld hieronder geeft een temperatuur van 10,8 °C aan, de koelmodus en de werking op de elektrische hulpmotor.

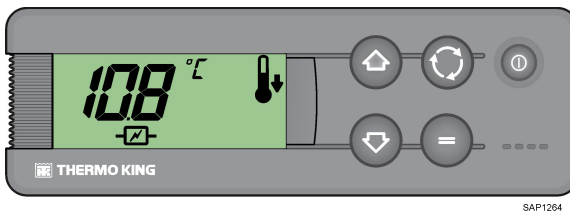

SAP1264

## Het instelpunt van de temperatuur invoeren

Het temperatuurinstelpunt kan snel en eenvoudig worden aangepast.

## Units voor één temperatuur

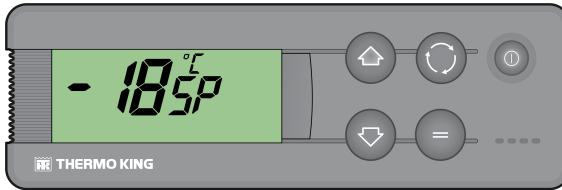
1. Druk twee keer op de keuzetoets, het huidige temperatuurinstelpunt en de letters *SP* verschijnen op de display.



AFV31

2. Druk op de pijltoetsen Up of Down om het gewenste temperatuurinstelpunt te selecteren. Iedere keer als een van deze toetsen wordt ingedrukt en losgelaten, wordt het temperatuurinstelpunt met 1 graad gewijzigd.
3. Druk op de Enter-toets en laat deze los om het instelpunt in te stellen of druk de keuzetoets in en laat deze vervolgens los om het instelpunt in te stellen en terug te keren naar de standaarddisplay.

**Belangrijk:** Als de keuzetoets of Enter-toets niet binnen 20 seconden wordt geselecteerd om een nieuw temperatuurinstelpunt te selecteren, zal de unit actief blijven met het oorspronkelijke temperatuurinstelpunt.

## De handmatige ontdooiingscyclus van de verdampers starten

**Belangrijk:** Voordat u handmatig een ontdooicyclus start, controleert u eerst of de unit al in een ontdooicyclus werkt. Als de unit al in een ontdooiingscyclus werkt, wordt het ontdooisymbool op de display weergegeven.

1. Druk eenmaal de keuzetoets in en laat los en de letters *dEF* worden (knipperend) op het scherm weergegeven, samen met de huidige ontdooiingsstatus *UIT*.

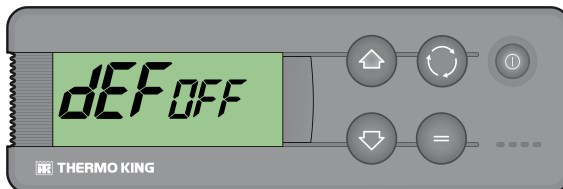

RCS371

2. Druk op de Enter-toets om handmatige ontthooiing te activeren en vervolgens op de toetsen Up of Down om de ontthooiingsstatus te wijzigen in Aan.

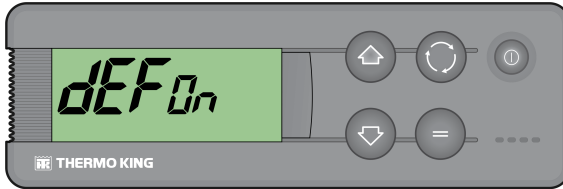

RCS372

3. Druk tweemaal op de keuzetoets om terug te keren naar het Standaarddisplay (driemaal in bi-temperatuurunits en in omgekeerde cyclusunits), en de letters dEF en het ONTDOOI-symbool verschijnen zodra de ontthooicyclus start (de temperatuur van het laadcompartiment moet lager zijn dan 0 °C).

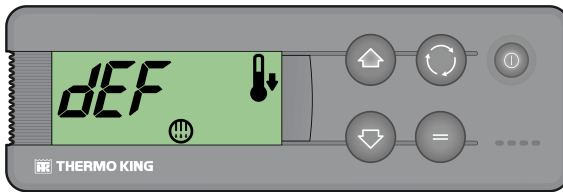

BEN241

**Opmerking:** De letters dEF blijven even op de display staan nadat de unit is teruggekeerd naar de koelmodus.

## Alarmen

Als de unit niet naar behoren werkt, slaat de microprocessor de alarmcode op, waarschuwt hij de operator door het alarmsymbool weer te geven en, afhankelijk van het soort alarm, schakelt hij de unit uit.

Er zijn drie alarmcategorieën:

### Handmatig starten

Het alarm stopt de unit en alleen het Alarm-symbool wordt op het scherm weergegeven.

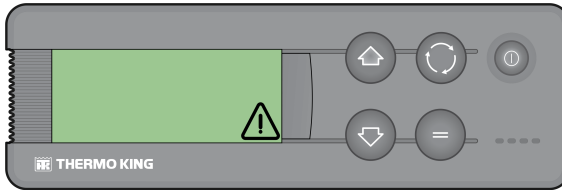

RCS370

Als de alarmconditie is opgelost, moet de aan/uit-toets worden ingedrukt om weer te starten.

Druk op de keuzetoets en laat deze los om de huidige alarmcode op het scherm weer te geven. Als er meer dan één actief alarm is, kunnen alle alarmcodes op de unit op volgorde worden bekeken door te drukken op de keuzetoets en deze los te laten.

### Autom. starten

Het alarm stopt de unit, het alarmsymbool wordt op het scherm weergegeven en de unit start automatisch als de alarmconditie eenmaal is opgelost.

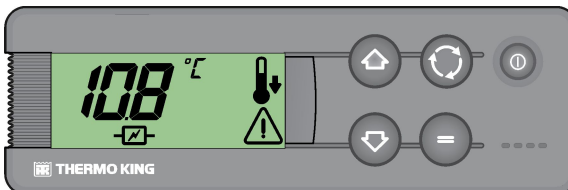

SAP1266

Als een P1E-alarm verschijnt (alarmmelding voor leesfout luchttemperatuur), dan verschijnt — op het scherm samen met het alarmsymbool, in plaats van de uitlezing van de retourluchttemperatuur.

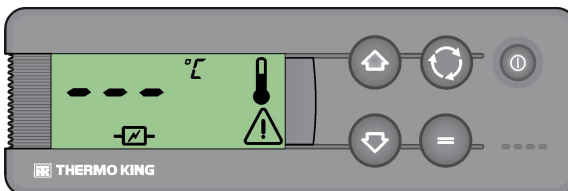

SAP1266

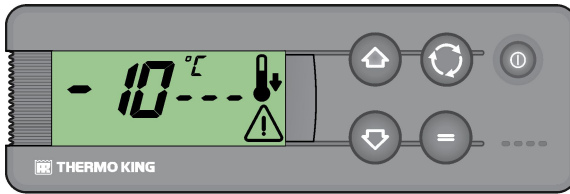

SAP1270

Druk op de keuzetoets en laat deze los om de huidige alarmcode op het scherm weer te geven. Als er meer dan één actief alarm is, kunnen alle alarmcodes op de unit op volgorde worden bekeken door te drukken op de keuzetoets en deze los te laten.

## Buzzers

Ze worden ingeschakeld wanneer de accu van het voertuig en de elektromotor gelijktijdig worden aangesloten (de unit blijft in stand-bymodus). Ze worden ook ingeschakeld als de deuren openstaan, indien deze optie is geselecteerd.

## Alarmcodebeschrijvingen DSR

Alarm	Omschrijving
<b>Handmatig starten</b>	
OL	<b>Elektromotor overbelast (alleen stand-bymodellen)</b> - Het overbelastingsrelais van de elektrische motor is geactiveerd als gevolg van overmatige stroomafname. <i>Neem als het probleem blijft bestaan en wanneer de unit opnieuw is opgestart contact op met uw Thermo King-dealer.</i>
bAt	<b>Lage accuspanning</b> - Controleer voertuigaccu.
<b>Autom. starten</b>	
HP	<b>Alarm voor hoge druk</b> - Het systeem heeft een te hoge persdruk gedetecteerd. <i>Neem als het probleem blijft bestaan en wanneer de unit opnieuw is opgestart contact op met uw Thermo King-dealer.</i>
LP	<b>Alarm voor lage druk</b> - Het systeem heeft een te lage zuigdruk gedetecteerd. <i>Neem als het probleem blijft bestaan en wanneer de unit opnieuw is opgestart contact op met uw Thermo King-dealer.</i>
PSE	<b>Storing hogedruksensor</b> - De hoge druksensor geeft fouten weer of is niet aangesloten. <i>Neem contact op met uw Thermo King-dealer.</i>

## Gebruiksaanwijzingen

<b>Alarm</b>	<b>Omschrijving</b>
tEP, tP4	<b>Alarm thermische beveiliging</b> - Neem als het probleem blijft bestaan en wanneer de unit opnieuw is opgestart contact op met uw Thermo King-dealer
dr1, dr2	<b>Vrachtdeuren zijn open (alleen units met deurschakelaarsoptie)</b> - Deuren zijn open, defecte deurschakelaars of de deurschakelaar is onjuist geconfigureerd. <i>Neem contact op met uw Thermo King-dealer.</i>
tCO	<b>Oververhitting controlemodule</b> <i>Neem als het probleem blijft bestaan en wanneer de unit opnieuw is opgestart contact op met uw Thermo King-dealer.</i>
SOF	<b>Softwarefout</b> <i>Neem contact op met uw Thermo King-dealer.</i>
P1E	<b>Defecte temperatuursensor retourlucht</b> - Defecte of ontkoppelde sensor voor de retourluchttemperatuur. <i>Neem contact op met uw Thermo King-dealer.</i>
C	<b>Communicatiestoring</b> <i>Neem contact op met uw Thermo King-dealer.</i>

## Alarmcodes wissen

De alarmsituatie in de unit moet eerst worden hersteld. Zie de belangrijke opmerking hieronder. Druk na het corrigeren van de alarmconditie op de keuzetoets om de bestaande alarmcodes te verwijderen. De standaarddisplay wordt weergegeven nadat de alarmcodes zijn gewist.

### Om alarmcodes te wissen:

- Verhelp de oorzaak van de alarmcode.
- Druk op de keuzetoets om de alarmcode te wissen.
- Als er meerdere alarmcodes zijn, drukt u herhaaldelijk op de keuzetoets om elke alarmcode apart te wissen.

**Belangrijk:** *Het continu wissen van alarmcodes zonder het probleem op te lossen, leidt tot schade aan de unit en de compressor.*



## **Informatieschermen bekijken**

### **Hoofdmenu**

Gebruik in het standaarddisplay de keuzetoets om het volgende weer te geven:

1. Alarmen (indien geactiveerd).
2. Handmatige ontdooiing verdamper.
3. Temperatuurinstelpunt

### **Menu Urenteller**

Druk vanuit de standaarddisplay drie seconden op de keuzetoets om het Menu Urenteller te openen en gebruik vervolgens de keuzetoets voor de weergave van:

**Opmerking:** *units met firmwareversie 380.03 of eerder: de meeteenheid is tientallen uren (bijvoorbeeld: 150 = 1500 uur). Voor units met firmwareversie 380.06 of later: de meeteenheid is uren.*

1. **HC:** het aantal resterende uren tot een onderhoudsmelding.
2. **tH:** de tijd dat de unit ingeschakeld was om de lading te beschermen.
3. **EC:** bedrijfsuren van de compressor met elektrische hulpmotor.
4. Terug naar het hoofdmenu.

# Laad- en inspectieprocedures

Dit hoofdstuk beschrijft inspecties vóór het laden, laadprocedures, procedures na het laden, inspecties na het laden en inspecties onderweg. Thermo King-koeleenheden zijn ontworpen om de vereiste temperatuur van de productlading tijdens transport te handhaven. Als u deze aanbevolen procedures voor inspectie tijdens het laden en onderweg opvolgt, voorkomt u temperatuurgerelateerde problemen.

## Controle na starten

**Thermostaat:** Stel de thermostaat hoger of lager af dan de temperatuur in de laadruimte om de werking van de thermostaat te controleren (zie Bedrijfsmodi).

**Voorkoelen:** Stel de thermostaat op de gewenste temperatuur in en schakel de unit een half uur tot een uur in (of langer indien mogelijk) voordat de vrachtwagen wordt ingeladen. Voorkoelen voorkomt restwarmte en geldt als een goede test voor het koelsysteem.

**Ontdooien:** Als de unit de vrachtwagen heeft voorgekoeld, moet de temperatuur van de verdampers lager zijn dan 2 °C (35,6 °F) - start een ontdooicyclus met de handbediende ontdooischakelaar. De ontdooicyclus zou automatisch moeten stoppen.

## Laadprocedure

1. Om ijsvorming in de verdamperspiraal en een warmtetoename in het laadcompartiment te voorkomen, moet u ervoor zorgen dat de unit UIT staat voordat u de deuren opent. (De unit kan blijven lopen als de vrachtwagen in een magazijn wordt geladen met gesloten deuren).
2. Controleer en noteer de temperatuur van de vracht als de vrachtwagen wordt geladen. Maak een notitie van producten met een verkeerde temperatuur.
3. Laad de vrachtwagen op een dusdanige manier dat er voldoende ruimte is voor de lucht om door de vracht te circuleren. De toevoer of afvoer van de verdampers NIET blokkeren.
4. Producten moeten voorgekoeld worden voordat ze worden ingeladen. Thermo King units zijn ontworpen om de vracht op de temperatuur te houden die het tijdens het inladen heeft. Koeltransportunits zijn niet ontworpen om de temperatuur van de vracht te verlagen.

## **Procedure na laden**

1. Zorg ervoor dat alle deuren dicht en vergrendeld zijn.
2. Stel de thermostaat op de gewenste temperatuur in.
3. Start de unit.
4. Ontdooi de unit een half uur na het laden van de vrachtwagen door de handbediende ontdoiknop in te drukken. Als de spiraaltemperatuur lager is dan 2 °C (35,6 °F), zal de unit ontdooien. De ontdooicyclus zou automatisch moeten stoppen.

# Specificaties

## Koelsysteem

Neem contact op met uw Thermo King-dealer voor informatie over onderhoud of reparatie van het koelsysteem.

## Compressor

Verplaatsing (cc)	47,7
Aantal cilinders	6

## Elektrisch regelsysteem

<b>Zekeringen</b>		
	<b>12 volt gelijkstroom</b>	<b>24 volt gelijkstroom</b>
Zekering 1: Hoofdzekering	100 ampère	60 ampère
Zekering 3: Motor verdamperventilator (EFM1)	15 ampère	10 ampère
Zekering 5: Signalen	20 ampère	10 ampère
Zekering 6: Afvoerwarmingselementen (H3 en H4)	2 ampère	2 ampère
Zekering 7: Transformator AC-voeding 2	10 ampère	10 ampère
Zekering 14: Schakelaar van voertuigontsteking	5 ampère	5 ampère
Zekering 20: Transformator AC-voeding (bevindt zich bij de compressormotorschakelaar in het condensorgedeelte)	4 ampère	4 ampère
Zekering 25: Batterijzekering	5 ampère	5 ampère
Zekering 30: Condensorventilatormotor (CFM) (bevindt zich in de CF1-draad nabij de aansluitstrip in het condensorgedeelte)	16 ampère	10 ampère
Zekering 31: Zekering - Verwarmer 1	20 ampère	20 ampère
Zekering 32: Zekering - Verwarmer 2	20 ampère	20 ampère
Zekering 33: Zekering - Verwarmer 3	20 ampère	20 ampère

Zekering 34: Zekering - Verwarmer 4	20 ampère	20 ampère
-------------------------------------	-----------	-----------

<b>Motor verdamperventilator (elke)</b>		
Spanning	13 volt gelijkstroom	26 volt gelijkstroom
Vollaststroom	7,5 ampère	4 ampère
Vermogen	97,5 W	104 W
Toerental met volle lading	2.800	2.800

<b>AC elektrische stroomvoorziening</b>	
Voltage/fase/frequentie	230/1/50
Uitgangsvermogen	0,75 kW
Nominale verbruikte stroom	5,2 ampère
OL-relais-aanpassing	5,2 ampère

<b>DC elektrische stroomvoorziening</b>		
Spanning	12 volt gelijkstroom	24 volt gelijkstroom
Uitgangsvermogen	600 W	600 W
Nominale verbruikte stroom	65 ampère	30 ampère

## Garantie

De voorwaarden van de garantie van de Thermo King opleggerunit kunt u opvragen bij uw plaatselijke Thermo King-dealer.

Raadpleeg ook TK 61654-18-WA Thermo King EMEA beperkte garantie voor voertuigaangedreven vrachtwagenunits.

## Controle- en onderhoudsintervals

Het interval voor controle en onderhoud wordt bepaald door het aantal draaiuren en de ouderdom van de unit. In onderstaande tabel geven wij u enkele voorbeelden. Uw dealer stelt een schema voor u op dat is afgestemd op uw situatie.

**Onderhoudsdossier:** Elke controle en onderhoudsbeurt moet worden geregistreerd op het onderhoudsformulier van uw dealer.

<b>Inspectiebeurt</b>	<b>Compleet programma voor preventief onderhoud</b>	<b>Groot onderhoud</b>
A-service  Elke 500 uur of elke 6 maanden (wat het eerste komt)	B-service  Elke 1500 uur of elke 12 maanden (wat het eerste komt)	C-service  Elke 3000 uur of elke 24 maanden (wat het eerste komt)

<b>Vóór de rit</b>	<b>Te inspecteren/onderhouden onderdelen</b>
•	Luister of u ongebruikelijke geluiden, trillingen, enz. hoort.
•	De unit visueel op vloeistoflekage controleren. (brandstof, koudemiddel, olie en koelvloeistof).
•	Voer een visuele inspectie van de unit uit op losse, beschadigde of defecte onderdelen (waaronder luchtleidingen en schotten indien van toepassing).
•	Voer een visuele inspectie van de riem uit.
<b>Opmerking:</b> Voor overige aanbevolen procedures raadpleegt u <a href="http://www.europe.thermoking.com/best-practices">www.europe.thermoking.com/best-practices</a> .	

## Garantiecontrole

De unit moet op kosten van de koper worden aangeboden bij een erkende Thermo King-dealer of servicepunt voor een controle. Tijdens de controle wordt bekeken of de unit juist is onderhouden en of er upgrades of reparaties moeten worden uitgevoerd. Indien de controle naar tevredenheid wordt afgerond, gaat de tweede garantietermijn van twaalf maanden in. Een overzicht vindt u in bovenstaande tabel.

## **Wekelijkse inspectie vóór de rit**

De volgende wekelijkse controle voorafgaand aan een rit moet worden uitgevoerd voordat de unit wordt gestart en de vrachtwagen geladen. Hoewel de wekelijkse inspectie geen vervanging is voor regelmatig geplande onderhoudsinspecties, is hij echter een belangrijk onderdeel van het preventieve onderhoudsprogramma dat ontworpen is om bedrijfsproblemen te voorkomen voordat ze optreden.

**Lekkage:** Controleer of er koudemiddel lekt en controleer op versleten koudemiddelleidingen.

**Accu:** Aansluitpunten moeten correct zijn vastgedraaid en mogen geen tekenen van corrosie vertonen.

**Riemen:** Controleer op scheurtjes, slijtage en de juiste riemspanning.

**Montagebouten:** Controleer of alle bouten goed zijn aangedraaid.

**Elektrisch:** Elektrische aansluitingen moeten goed vastzitten. Draden en terminals moeten vrij zijn van roest, scheuren en vocht.

**Structureel:** Controleer visueel op fysieke schade.

**Buizen en spiralen:** De condensorbuis en verdamperspiralen (verdamperspiralen in units met twee temperatuurzones) moeten schoon en vrij van vuil zijn.

- Gebruik van schoon water zou voldoende moeten zijn. Het gebruik van schoonmaakmiddelen of wasmiddelen wordt sterk afgeraden aangezien deze schadelijk kunnen zijn voor de constructie. Als u gebruik maakt van een hogedrukspuit, mag de druk hiervan niet hoger zijn dan 600 psi (41 bar). Spuit voor het beste resultaat de straal loodrecht op het vlak van de wisselaar. Houd het spuitstuk op 25 tot 75 mm afstand van het oppervlak van de spiraal. Als u een chemisch reinigingsmiddel of wasmiddel gebruikt, zorg er dan voor dat dit geen waterstoffluoride bevat en een PH-waarde heeft tussen de 7 en 8. Volg de instructies voor verdunning van de leverancier van het reinigingsmiddel op. Als u niet zeker weet of een middel kan worden gebruikt in combinatie met de bovengenoemde materialen, vraag dan altijd om een schriftelijke bevestiging bij de leverancier. Als u een chemisch reinigingsmiddel gebruikt, MOET u alle onderdelen achteraf grondig afspoelen met water, zelfs als in de instructies voor het middel staat dat dit niet nodig is. Als u deze richtlijnen niet volgt, kan dit resulteren in een verkorte levensduur van de apparatuur. Herhaaldelijk vervoer van vlees- en visafval kan na verloop van tijd leiden tot ernstige corrosie aan de lamellen van de verdamperspiraal en verdampersbuis als gevolg van ammoniavorming. Dit kan leiden tot een verkorte levensduur van de spiralen. Gepaste



## Controle- en onderhoudsintervals

---

aanvullende beschermingsmaatregelen moeten worden getroffen om de spiralen te beschermen tegen ernstige corrosie als gevolg van het vervoer van dergelijke producten.

**Laadruimte:** Inspecteer de binnen- en buitenkant van de truck om er zeker van te zijn dat er geen schade is. Alle schade aan de wanden of aan de isolatie moet hersteld worden.

**Ontdooiwaterafvoer:** Controleer of de slangen en fittingen voor de afvoer van smeltwater niet geblokkeerd zijn.

**Deuren:** Controleer of deuren en weerafdichtingen in goede staat verkeren en hermetisch afsluiten.

**Peilglas:** Controleer of het peilglas van de koudemiddelinhoud op de draaiende unit volledig vol is (de temperatuur in de laadruimte moet ongeveer 0° Celsius zijn).

## Wekelijkse controle na een rit

### **OPMERKING**

#### **Schade aan apparatuur!**

Gebruik geen hogedrukspuit.

1. Reinig de buitenkant van de unit. Gebruik een vochtige doek en neutrale schoonmaakmiddelen. Gebruik geen hardnekkige reinigingsproducten of oplosmiddelen.
2. Controleer op lekken.
3. Controleer of er onderdelen los zitten of ontbreken.
4. Controleer de unit op fysieke schade.

## Controle- en onderhoudsschema's

Als u op uw Thermo King-unit wilt kunnen vertrouwen, er zeker van wilt zijn dat deze tijdens de gehele levensduur zuinig werkt en wilt voorkomen dat de garantie vervalt, moet u een juist controle- en onderhoudsschema naleven. Het interval voor controle en onderhoud wordt bepaald door het aantal draaiuren en de ouderdom van de unit. In onderstaande tabel geven wij u enkele voorbeelden. Uw dealer stelt een schema voor u op dat is afgestemd op uw situatie.

## Controle- en onderhoudsintervals

<b>Be- drijfsu- ren per jaar</b>	<b>1000</b>	<b>2000</b>	<b>3000</b>
Controle	6 maanden/500 uren		
Controle	12 maanden/1000 uren (+ garantiecontrole)	6 maanden/1000 uren	4 maanden/1000 uren
Controle	18 maanden/1500 uren	12 maanden/2000 uren (+ garantiecontrole)	8 maanden/2000 uren
Groot onderhoud	24 maanden/2000 uren	18 maanden/3000 uren	12 maanden/3000 uren (+ garantiecontrole)
	(verder zoals hierboven)	(verder zoals hierboven)	(verder zoals hierboven)

## Onderhoudsdossier

Elke controle en onderhoudsbeurt moet worden geregistreerd op het onderhoudsformulier dat u achter in deze handleiding aantreft.

## Garantiecontrole

De unit moet op kosten van de koper worden aangeboden bij een erkende Thermo King-dealer of servicepunt voor een controle. Tijdens de controle wordt bekeken of de unit juist is onderhouden en of er upgrades of reparaties moeten worden uitgevoerd. Indien de controle naar tevredenheid wordt afgerond, gaat de tweede garantietermijn van twaalf maanden in. Een overzicht vindt u in bovenstaande tabel.

## Preventief onderhoud

Raadpleeg de vorige pagina voor controles die dagelijks/wekelijks moet worden uitgevoerd op de unit. Werk samen met uw dealer om een onderhoudsschema op te stellen dat bij uw behoeften past.

## Locaties van serienummers

1. **CONDENSOR:** Typeplaatje op de binnenrand van de voorkant van het condensorframe (verwijder deksel).
2. **STANDBY-COMPRESSOR:** Alleen voor 20- en 50-modellen. Typeplaatje op de standby-compressor. De standby-compressor bevindt zich in de condensor.

**Afbeelding 12. Locaties van serienummers condensor en standby-compressor**

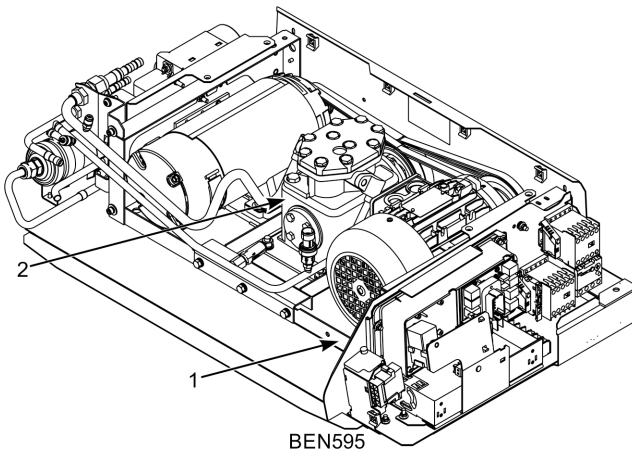

## **Herwinning van koudemiddel**

Bij Thermo King® erkennen wij de noodzaak om het milieu te beschermen en de eventuele schade aan de ozonlaag, die het gevolg kan zijn van het ontsnappen van koudemiddel naar de atmosfeer, te beperken.

Wij hanteren een strikt beleid dat de herwinning van koudemiddel bevordert en het ontsnappen van koudemiddel naar de atmosfeer beperkt.

Bovendien moet onderhoudspersoneel op de hoogte zijn van de wetgeving op Europees en nationaal niveau inzake het gebruik van koudemiddelen en de bevoegdheid van monteurs. Voor meer informatie over regelgeving en opleidingsprogramma's voor technici kunt u contact opnemen met de THERMO KING-dealer in uw regio.







Thermo King – by Trane Technologies (NYSE: TT), a global climate innovator – is a worldwide leader in sustainable transport temperature control solutions. Thermo King has been providing transport temperature control solutions for a variety of applications, including trailers, truck bodies, buses, air, shipboard containers and railway cars since 1938. For more information, visit [www.thermoking.com](http://www.thermoking.com) or [www.tranetechnologies.com](http://www.tranetechnologies.com).

Thermo King has a policy of continuous product and product data improvements and reserves the right to change design and specifications without notice. We are committed to using environmentally conscious print practices.